

besgo VENTILE

Automatische Rückspülventile

- Höchste Betriebssicherheit
- Geringer Druckverlust
- Umschalten ohne abschalten

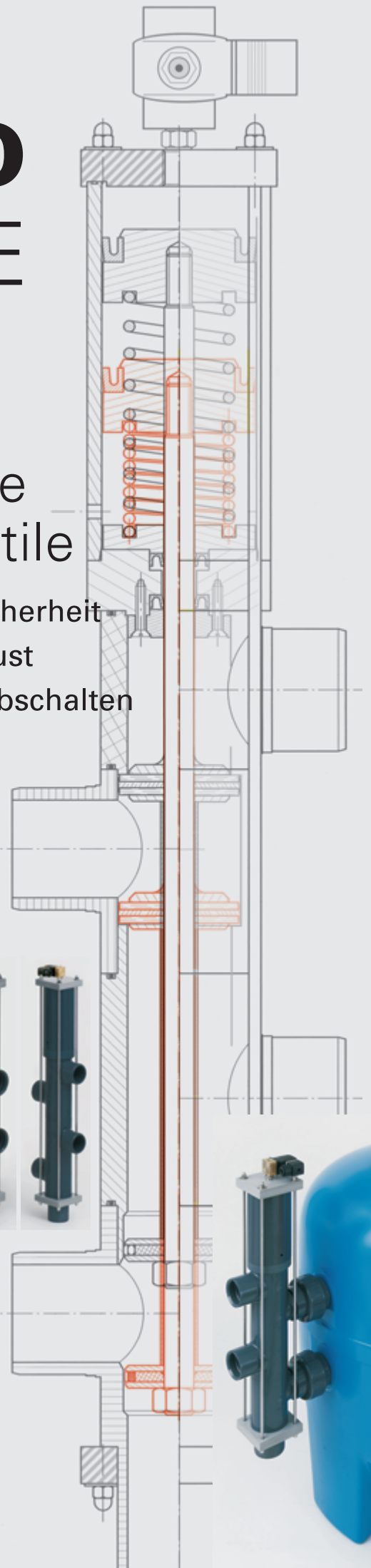
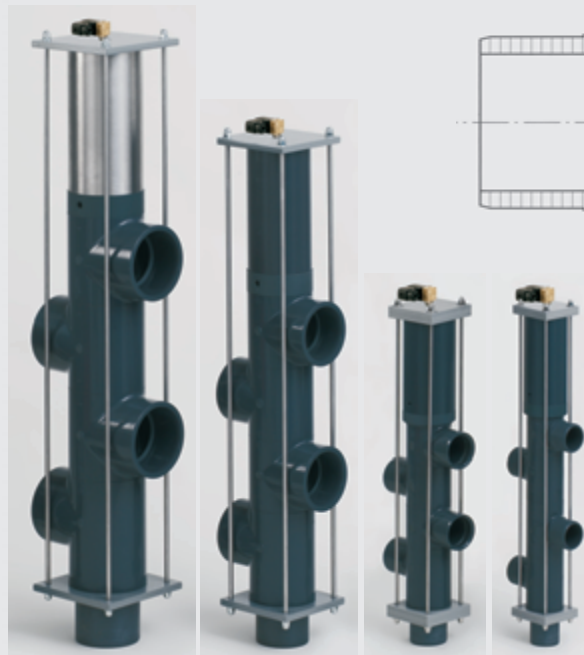
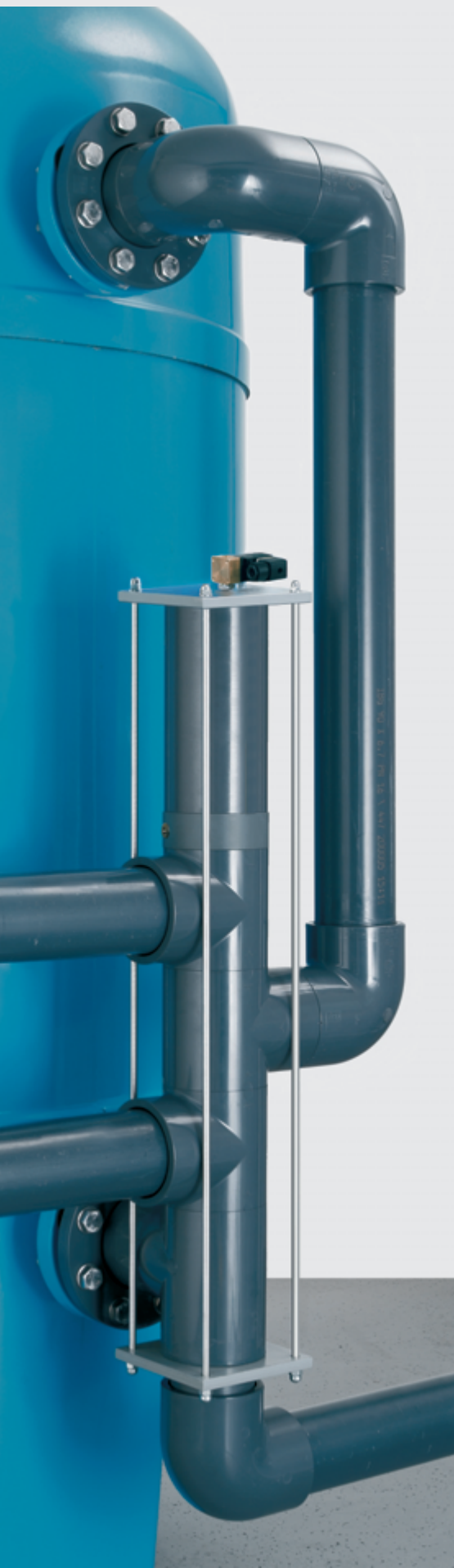

besgo

VENTILE

Der Rückspülautomat

besgo-VENTILE sind pneumatische Ventile, die mit Luft- oder Wasserdruck (Netzwasser) betrieben werden. Der Steuerdruck muss 3...5 bar betragen. Grössen DN40/d50 bis DN100/d110.

Seine Besonderheiten sind:

- **Höchste Betriebssicherheit**
Der Rückspülautomat öffnet mit Wasser – und schliesst mit Federdruck. Bei Stromausfall stellt das **besgo-VENTIL** automatisch auf «FILTRIEREN» zurück. Ein unbeabsichtigtes Entleeren des Pools ist nicht möglich.
- **Für das Umschalten muss die Filterpumpe nicht abgeschaltet werden.**
Umschalten ohne abschalten.
- **Geringer Druckverlust**
Das ergibt eine hohe Rückspülgeschwindigkeit, die besonders wichtig ist für eine nahezu drucklose Rückspülung.

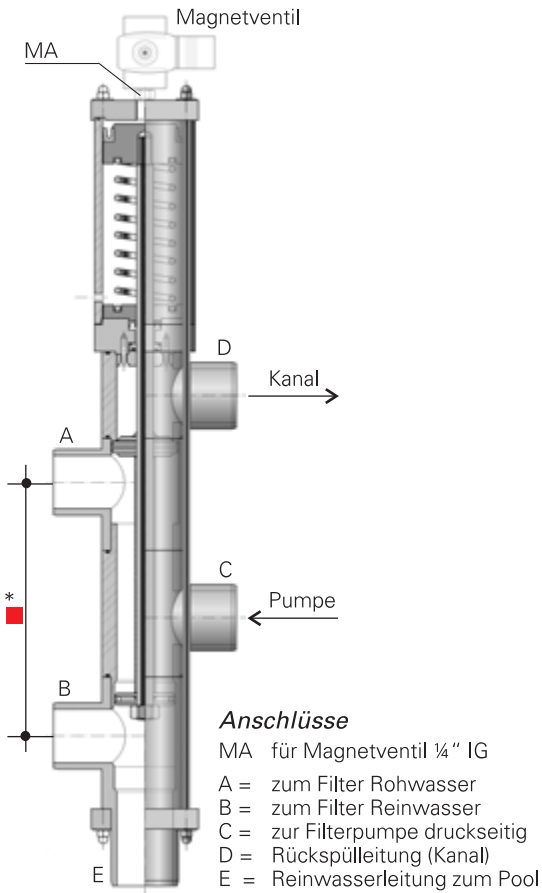

■ *besgo-Standardmasse für handelsübliche Sandfilter

FILTRIEREN

Magnetventil geschlossen

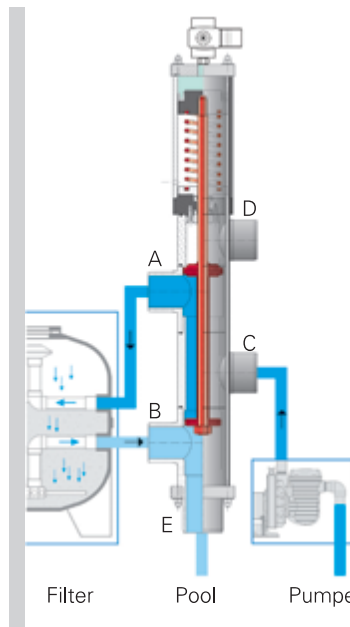

RÜCKSPÜLEN

Magnetventil offen

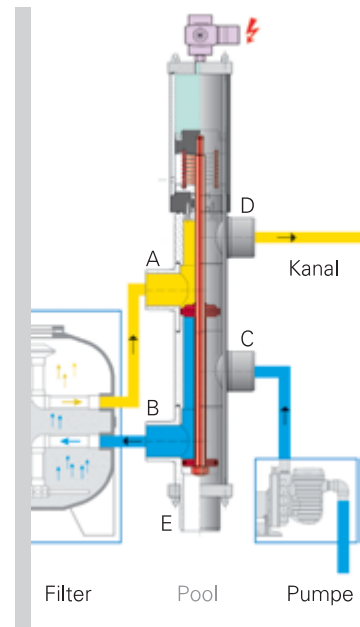

Technische Informationen

Material

Körper aus PVC-U
 Innenteile aus Edelstahl V4A
 Dichtungen: Viton/Teflon

Antrieb

ohne Druck schliessend,
 hydraulisch einfach wirkend mit Feder

Steuerdruck

3 bis 6 bar Netzwasser oder Druckluft

Betriebsdruck

max. 3,5 bar

Magnetventil

Das Magnetventil dient zur Steuerung des hydraulischen Antriebes und kann an jede handelsübliche Steuerung angeschlossen werden. Stromlos geschlossen.
 El.-Anschluss: 230 V/50 Hz

Druckverlustkurve Rückspülautomaten

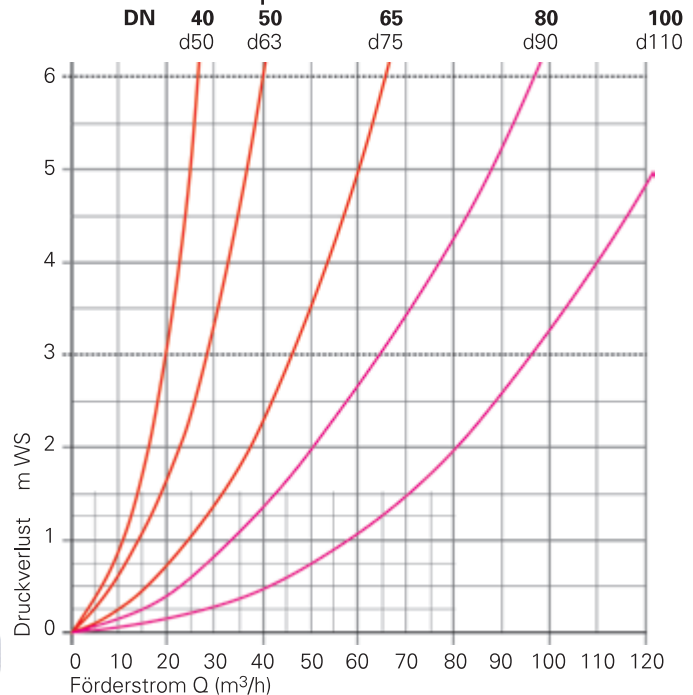

-VENTILE
 EINFACH – SICHER



Richtungsänderung der Anschlussstutzen C und D

Wenn die Rohrleitungen nicht parallel zur Anlage verlaufen, können die Anschlussstutzen **C** und **D** jeweils um 90° gedreht werden. Zusätzlich ist eine Feinjustierung von +/- 4° möglich. Dies garantiert eine *spannungsfrei* Montage.

Vorteil:
Die Stutzenstellung kann auf der Anlage angepasst werden.

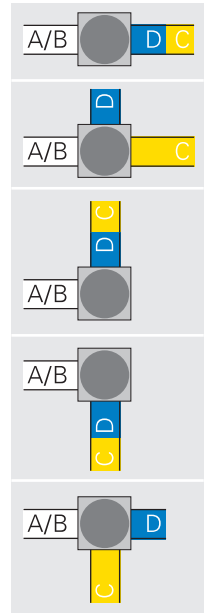
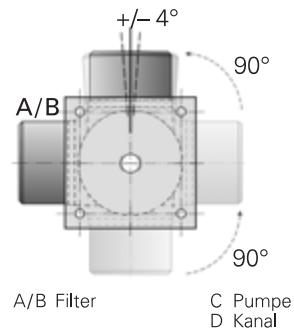

Montage

Alle Anschlüsse zum Rückspülautomaten sind aussen klebbar (Klebestutzen). Die Verrohrung zum Rückspülautomaten sollte mit *Verschraubungen* oder *Flanschen* ausgeführt werden (lösbare Verbindungen).

besgo-VENTILE, ab DN65 / DN80 und DN100 sollten mit Rohrschellen an der Wand montiert werden (bauseits).

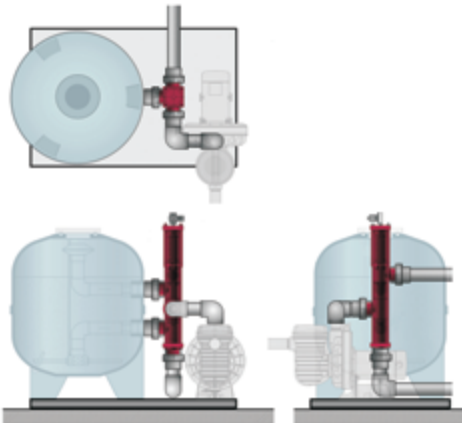

Montage am Filter

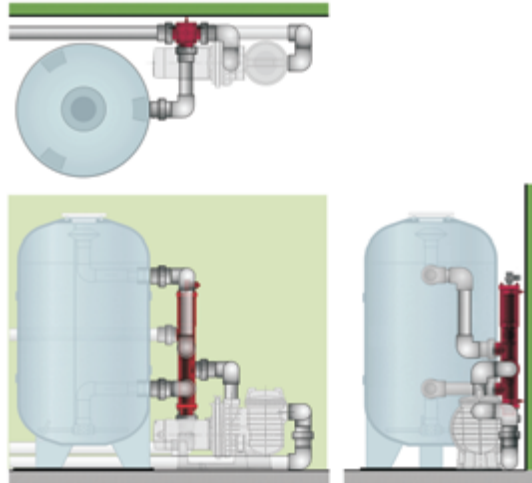

Montage an der Wand



Das besgo 3-Wege-Ventil

KLARSPÜLEN

Magnetventil Automatisch geschlossen
Magnetventil 3-Wege-Ventil offen

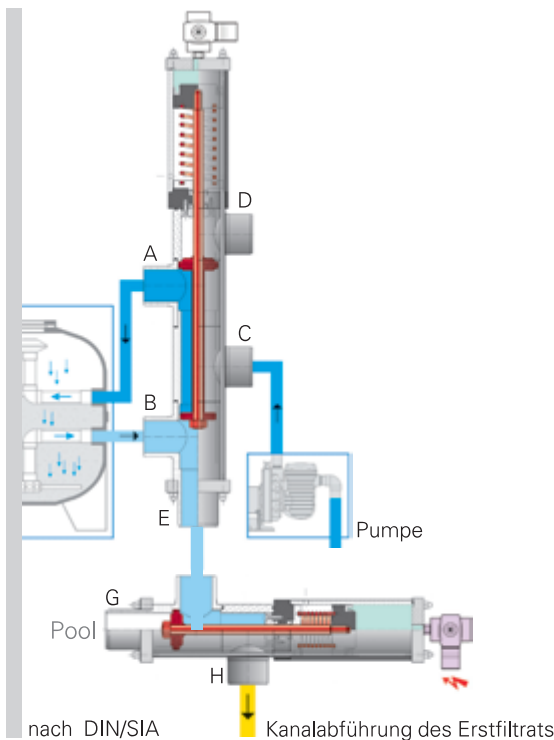
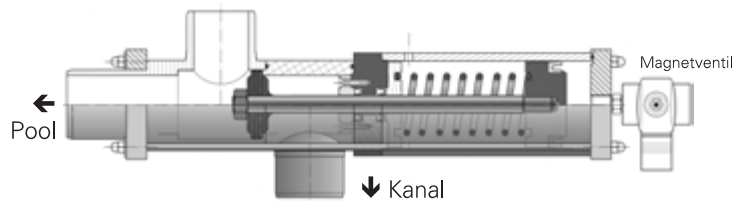

Druckverlustkurve 3-Wege-Ventile

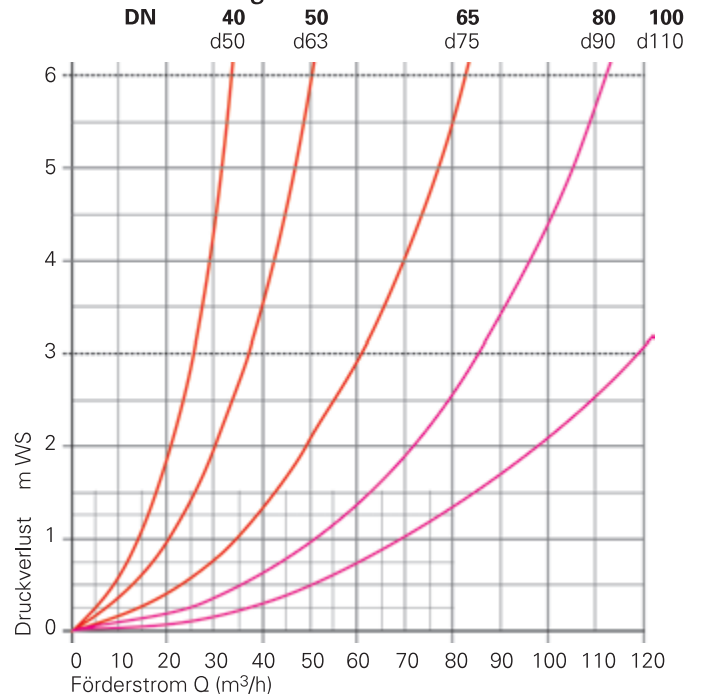

Energie und Kosten sparen, mit **besgo** 3-Wege-Ventil



■ für das automatische Umschalten Sparbetrieb



Normalbetrieb



Weitere Anwendungen mit **besgo** 3-Wege-Ventile

■ Mit zwei 3-Wege-Ventilen: für das automatische Umschalten Schwimmbad – Whirlpool



■ Mit 3-Wege-Ventil: für das automatische Umschalten von zwei Wasserattraktionen

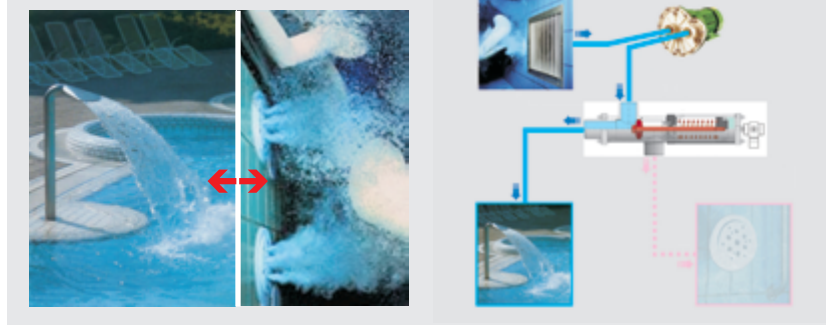

■ Mit 4-Wege-Ventil: für das automatische Umschalten Schwimmbad – Solaranlage

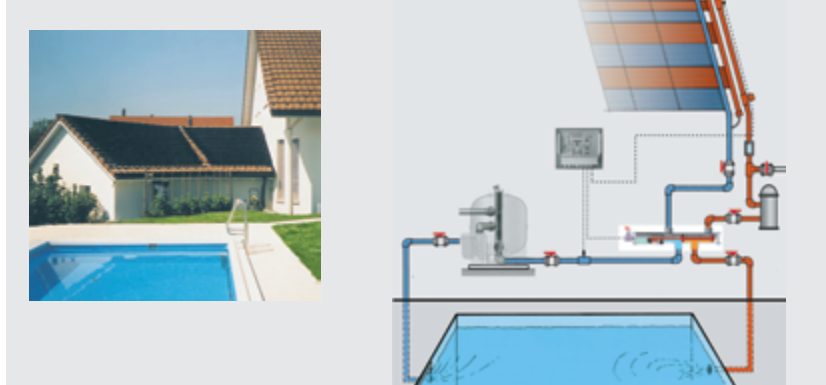

Für jeden Sandfilter – **besgo**-VENTILE



Ihr Fachhändler:

Besuchen Sie uns im Internet unter: www.besgo.ch

besgo-VENTILE, ein Qualitätsprodukt von aqua solar ag